

77-2 インパクトレンチ用ソケット等・手動締付具

インパクトレンチ用ソケット等・手動締付具



表 4 各種レンチの型式とソケットの当社レンタル保有品サイズ

ドライブ寸法 角×長さ(ミリ)	呼径(B) (ミリ)	レンチの種類と型式				別途レンタル
		インパクトレンチ(電動)	インパクトレンチ(エア)	トルクレンチ	ラジエットハンドル ギヤレンチ	(注)
9.5 × 12ℓ	保 10~17 (10~17)	—	—	250クラス	RG-095	—
12.7 × 16ℓ	有 品 10~36 (10~36) [10~36]	WN-10 WH-12D(DM) DS-18VL WH-14 WH-16	EI-17P CP-734H	1,000クラス 1,800クラス	RG-127	—
19.0 × 22ℓ	サ イ 17~55 (19~50) [27~50]	WH-22 WH-22A	EI-2000P CP-772H EI-2500P	4,200クラス 7,500クラス	RG-190	100N
25.4 × 29ℓ	ズ 27~75 (27~75) [36~75]	WH-25 WH-25A	EI-3800P EI-5000GS	10,000クラス 14,000クラス 21,000クラス	RG-254	200N 300N

無カッコは標準ソケット ()内はロングソケット □内は超ロングソケットの保有品サイズ

別途レンタル ①ソケット：SS型
ドライブ角(D)×呼径(B)
で注文
※サイズ別の長さ(L)はその
都度問い合わせください

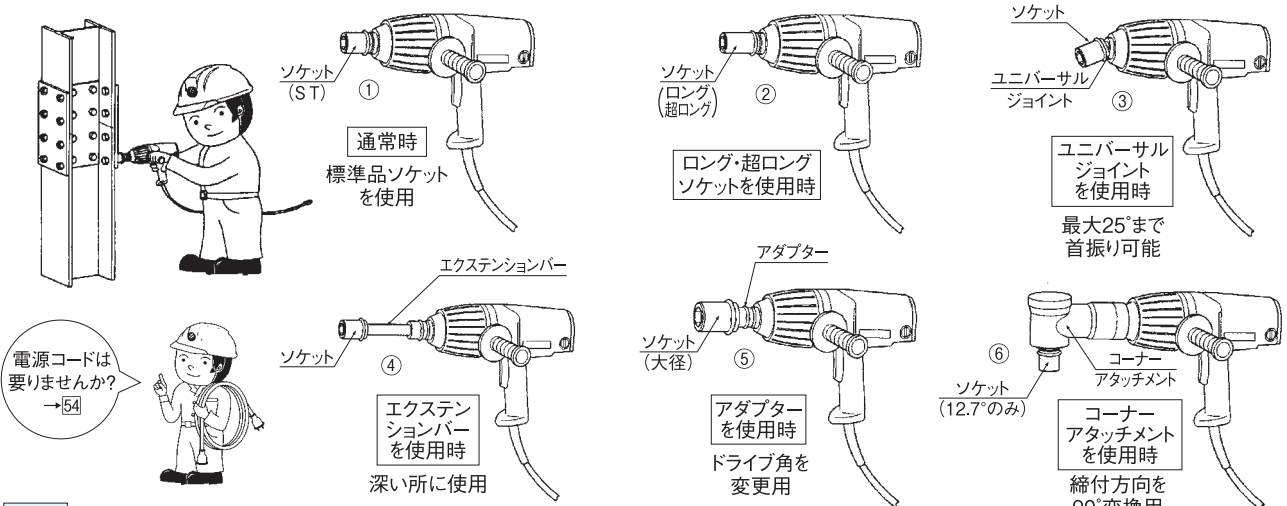
②ロング(ディープ)と超ロングソケット：LS型・LLS型
ドライブ角(D)×呼径(B)で注文
ソケットのSS型と(D)と(B)は同一ですが
長さ(L)だけが長い(深い所や長ネジ用)

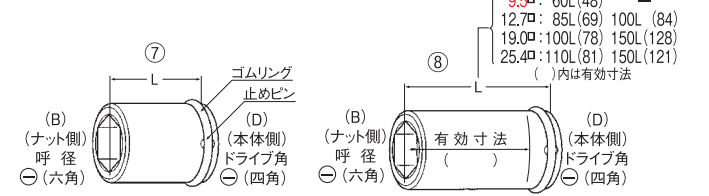

※インパクトレンチ本体との接続部はゴムリングで止めピンを押していますが、トルクレンチとギヤレンチ・ラジエットハンドルに使用する場合は、工具にスプリング式のダボが埋めてありますのでゴムリング内の止めピンは不要です。ピンは抜いてから接続してください。

③ユニバーサルジョイント
本体とソケットが直線にならない所に使用(最大25度)
UJ-40型：12.7□×58ℓ
UJ-60型：19.0□×86ℓ
UJ-80型：25.4□×117ℓ

④エクステンションバー
穴が深く、ロングソケットでも届かない所に使用
EX-40型：12.7□×100ℓ
EX-60型：19.0□×150ℓ
EX-80型：25.4□×200ℓ

⑤アダプター
本体とソケットのドライブ角のサイズが同じでない時に使用
D(ソケット側)×D'(本体側)×全長
AD-1219型：12.7□×19.0□×55ℓ
AD-1912型：19.0□×12.7□×49ℓ
AD-1925型：19.0□×25.4□×70ℓ
AD-2519型：25.4□×19.0□×65ℓ

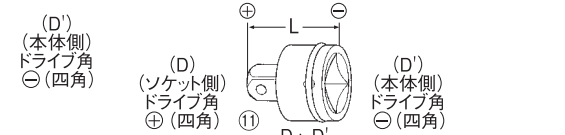
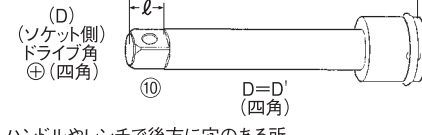
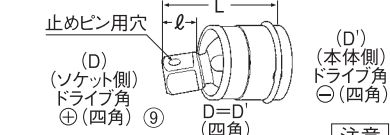

注意 ハンドルやレンチで後方に穴のある所にはロープ等を通して高所作業での落下を防いでください。

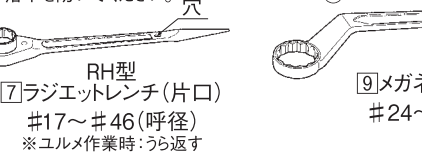
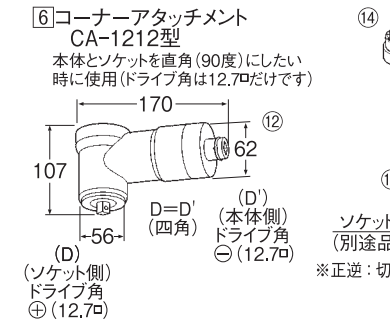

⑥コーナーアタッチメント
CA-1212型
本体とソケットを直角(90度)にしたい時に使用(ドライブ角は12.7°だけです)

⑦ラジエットレンチ(片口)
#17~#46(呼径)
※ユルメ作業時：うら返す

⑧ラジエットハンドル
(ソケットは別途で着脱式)
RG-095型：9.5□×190ℓ
RG-127型：12.7□×270ℓ
RG-190型：19.0□×500ℓ
RG-254型：25.4□×750ℓ
(ドライブ角) (全長)

⑨メガネスパナ(片口) #24~#60(呼径)

⑩スパナ(片口) #24~#77(呼径)

⑪モンキー 250ℓ~600ℓ

モ ン キ ー	型 式	全 長 (ミリ)	開 き (ミリ)	ボルト サイズ (普通)
1	M-250	250	~29	~M18
	M-375	375	~44	~M27
	M-450	450	~53	~M33
	M-600	600	~67	~M42

在庫サイズ ※普通ボルトのサイズとして表示

商品名	呼径	17	19	21	22	24	26	27	30	32	35	36	41	46	50	55	58	60	65	70	75	77	
ネジサイズ(ミリ)		10 ³ / ₁₆ "	12	1/2"	14	16	5/8"	18	20	2 ¹ / ₄ "	7/8"	24	27 ¹ / ₄ "	30	3 ³ / ₁₆ "	36	1 ¹ / ₂ "	39	42	45	48	2"	
ラジエットレンチ		○	○	○	○	○	○	○	○	○	○	○	○	○	○	○	○	○	○	○	○	○	○
メガネスパナ																							
スパナ																							

別途レンタル 一次締りレンチ(建方一番)→⑦⑩
スパー電池：EB-12B型(WH-12D型用)
：EB-1220HS型(WH-12DM型用)
：GBH-18V型(DS-18VL型用)
電源コード→⑤④ トランス→⑤⑦

別売品 ドライバービット：⊕No1・No2・No3
軸付ソケット：#7~#17(M4~M10用)

中古販売品 WH-16型・WH-25型

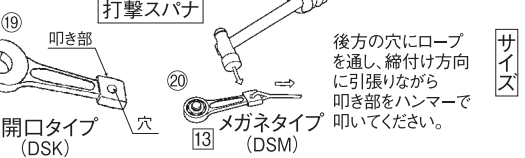
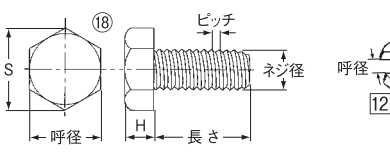

⑫開口タイプ(DSK) ⑬メガネタイプ(DSM)
後方の穴にロープを通し、締付け方向に引張りながら叩き部をハンマーで叩いてください。

サイズ #41(M27用)~#80(M52用)・#85(M56用)
#90(M60用)・#95(M64用)・#105(M72用)
#110(3"用)・#115(M80用)・#120(M85用)
呼径(#~)とタイプ(開口(K)かメガネ(M))で在庫を問い合わせください。